

GANZ TERRASSEN & BALKONE

FEINSTEINZEUG-PLATTEN, STELZLAGER UND ZUBEHÖR



**PLÄTTLI
GANZ**

BAUMATERIAL
KERAMIK
GEBÄUDEHÜLLE

DAS FAMILIENUNTERNEHMEN MIT TRADITION SEIT 1898

AUSGABE 1/2025

WIR SIND FÜR SIE DA

Verkauf

Plättli Ganz AG

Simonstrasse 10
9016 St.Gallen
info@plaettli-ganz.ch
plaettli-ganz.ch

Beratung

Architekten / Plattenleger

T 071 282 85 00

Spengler / Dachdecker / Gartenbau

T 071 282 85 10

Ausstellungen für Beratung vor Ort

Basel

Münchensteinerstrasse 127, 4053 Basel
T 061 201 24 10

Schaan

Im alten Riet 40, 9494 Schaan
T 00423 236 18 80

Schindellegi

Chaltenbodenstrasse 6b, 8834 Schindellegi
T 043 888 10 50

St.Gallen

Simonstrasse 10, 9016 St.Gallen
T 071 282 85 40

Zürich (Wallisellen)

Seidenstrasse 4, 8304 Wallisellen
T 044 278 15 15

EDITORIAL



Liebe Leserinnen
Liebe Leser

Die Gestaltung von Balkon, Terrasse und Aussenanlage wird immer wichtiger und anspruchsvoller. Ich freue mich deshalb sehr, Ihnen unseren neuen Katalog GANZ TERRASSEN & BALKONE zu präsentieren. Auf den folgenden Seiten finden Sie unser aktuelles Sortiment an Terrassenplatten in verschiedenen Optiken und Formaten.

Ergänzend zu den verschiedenen Feinsteinzeugplatten bieten wir Ihnen auch ein umfangreiches Zubehörsortiment wie Stelzlager und Schienensysteme an. Unsere Fachberater freuen sich auf Ihre Kontaktaufnahme, um Ihnen mit Rat und Tat zur Seite zu stehen.

An dieser Stelle möchte ich ganz besonders auf unser GANZ GOLIATH®-Sortiment hinweisen. Mit der Hausmarke der Plättli Ganz AG bieten wir Ihnen Produkte von hoher Qualität zu attraktiven Preisen an, welche bei uns im Lager in St.Gallen verfügbar sind und flexibel abgerufen werden können.

Ich lade Sie ein, auf den nächsten Seiten unsere neue Kollektion für den Aussenbereich zu entdecken und sich inspirieren zu lassen.

Ihr David Ganz

INHALT

Terrassen- und Balkonplatten 6

Naturstein Optik

ARDESIA	8
GOLIATH	10
ETERNO	12
VARIO	14
ARMONIA	16
SICILIA	18
GRIGIONI	20
CREARE	21
MICA	22

Beton Optik

GOLIATH	24
STORIA	26
LOFT	28

Holz Optik

LEGNO	30
-------	----

Rutschhemmung 33

Unterkonstruktion 34

Stelzlager Goliath®	34
Gitter-/ Schienensystem Goliath®	38

Zubehör 42

Verlegematerial	42
Entwässerung	44

Unsere Kataloge 48

Hinweise:

Alle Terrassenplatten in unserem Sortiment sind frostsicher. Bitte beachten Sie, dass es zwischen den in diesem Katalog abgebildeten Platten und den effektiv lieferbaren Platten zu Abweichungen in den Farben und Formaten kommen kann.

Zudem behalten wir uns Preisänderungen sowie den Zwischenverkauf vor. Sämtliche publizierten Preise verstehen sich exkl. MWST. Im Weiteren gelten die Verkaufs- und Lieferbedingungen und die allgemeinen Geschäftsbedingungen der Plättli Ganz AG. Diese finden Sie auf plaettli-ganz.ch.

Piktogramme:



Innen- und Aussenplatten in derselben Optik erhältlich

Farbschattierungen:

Die Farbschattierung (V1–V4) zeigt die Ausprägung des farblichen Zusammenspiels an.

- V1 = ruhige Farbschattierung
- V2 = leichte Farbschattierung
- V3 = starke Farbschattierung
- V4 = sehr starke Farbschattierung

TERRASSEN & BALKON-PLATTEN

KERAMIK FÜR DEN AUSSENBEREICH

Unser aktuelles Sortiment eignet sich hervorragend für den Einsatz auf Terrassen, Balkonen, Loggien oder Sitzplätzen. Sämtliche Platten sind lichtecht, frostbeständig, pflegeleicht und feuerfest. Die mit «in&out» gekennzeichneten Aussen-Platten sind in gleicher Optik ebenfalls für den Innenbereich erhältlich.

Eigenschaften 2-cm Platten

- wiegen rund 45 kg/m²
- Bruchlast bis ca. 1000 kg pro Platte
- für die Verlegung auf Stelzen/Schienen/Splitt geeignet

Vorteile Feinsteinzeug-Platten

- absolut lichtecht und frostsicher
- leichte Reinigung
- keine Druckstellen von Möbeln
- sehr hohe Wertbeständigkeit
- keine Verformungen
- keine Dilatationsfugen
- keine Spannungsrisse
- nicht brennbar
- rutschhemmend
- pflegeleicht
- fleckenunempfindlich

ARDESIA

NATURSTEIN OPTIK



Feinsteinzeug
unglasiert
beige
Schiefer Optik
rektifiziert



Innenplatte
Ganz Klassisch, S. 40



Feinsteinzeug
unglasiert
taupe
Schiefer Optik
rektifiziert



Innenplatte
Ganz Klassisch S.40



Feinsteinzeug
unglasiert
grau
Schiefer Optik
rektifiziert



Innenplatte
Ganz Klassisch S. 40

• Bild links

in & out

Dieselbe Plattenoptik für den Innen- und Aussenbereich

Erweitern Sie Ihren Wohnbereich optisch mit einer unserer Platten, die sowohl für den Innenbereich wie auch für den Aussenbereich erhältlich sind. Bitte beachten Sie dazu das entsprechende Symbol.

Das einheitliche Aussehen der Platten im Wohnzimmer und auf der angrenzenden Terrasse sorgt für einen harmonischen Übergang zwischen Drinnen und Draussen. Zudem wirkt die einheitliche Optik raumvergrößernd. Auf einer Terrasse, einem Balkon oder Gartensitzplatz erzeugen Feinsteinzeugplatten ein angenehmes Ambiente.

• Art. 1002 75 49

Farbe, Oberfläche	Farbschattierung	Platten-Format	Rutschhemmung	Artikel-Nr.	Preis CHF/m ²
beige, naturale	V3	597x597x20 mm	R11	1002 63 15	58.50
taupe, naturale	V3	597x597x20 mm	R11	1002 99 93	58.50
grau, naturale	V3	597x597x20 mm	R11	1002 75 48	58.50
beige, naturale	V3	597x1195x20 mm	R11	1002 63 14	78.50
taupe, naturale	V3	597x1195x20 mm	R11	1002 99 92	78.50
grau, naturale	V3	597x1195x20 mm	R11	1002 75 49	78.50

GOLIATH

NATURSTEIN OPTIK

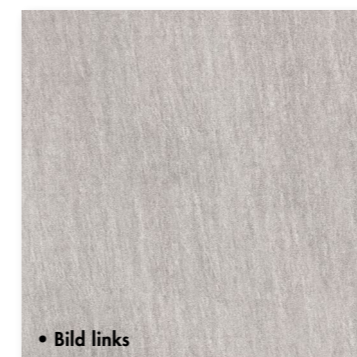

Feinsteinzeug
glasiert
**hellgrau
Quarzit Optik**
rektifiziert

• Bild links



Feinsteinzeug
glasiert
**beige
Sandstein Optik**
rektifiziert



Feinsteinzeug
glasiert
**grau
Quarzit Optik**
rektifiziert

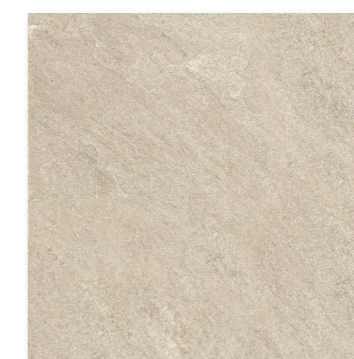







Feinsteinzeug
glasiert
**creme
Quarzit Optik**
rektifiziert



Feinsteinzeug
glasiert
**hellgrau gewolkt
Kalkstein Optik**
rektifiziert



Feinsteinzeug
glasiert
**grau gewolkt
Kalkstein Optik**
rektifiziert

Farbe, Oberfläche	Farbschattierung	Platten-Format	Rutschhemmung	Artikel-Nr.	Preis CHF/m ²
 hellgrau, naturale	V1	600×600×20 mm	R11	1000 41 84	48.50
 beige, naturale	V2	600×600×20 mm	R11	1000 43 50	48.50
 grau, naturale	V2	600×600×20 mm	R11	1000 41 35	48.50
 creme, naturale	V2	600×600×20 mm	R11	1000 41 57	48.50
 hellgrau gewolkt, naturale	V2	600×600×20 mm	R11	1001 59 03	48.50
 grau gewolkt, naturale	V2	600×600×20 mm	R11	1001 59 02	48.50

ETERNO

NATURSTEIN OPTIK



Feinsteinzeug
unglasiert
grau
Quarzit Optik
rektifiziert

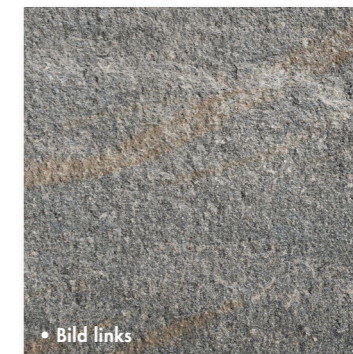

Feinsteinzeug
unglasiert
multicolor
Quarzit Optik
rektifiziert

• Bild links

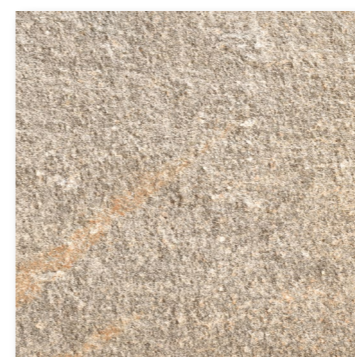





Feinsteinzeug
unglasiert
beige
Quarzit Optik
rektifiziert



Feinsteinzeug
unglasiert
braun
Quarzit Optik
rektifiziert



	Farbe, Oberfläche	Farbschattierung	Platten-Format	Rutschhemmung	Artikel-Nr.	Preis CHF/m ²
	grau, naturale	V3	398x1198x20mm	R11	1002 75 97	98.50
	multicolor, naturale	V3	398x1198x20mm	R11	1002 75 98	98.50
	beige, naturale	V3	398x1198x20mm	R11	1002 75 99	98.50
	braun, naturale	V3	398x1198x20mm	R11	1002 76 00	98.50

VARIO

NATURSTEIN OPTIK



Feinsteinzeug
unglasiert

beige
Quarzit Optik
rektifiziert

• Bild links



• Art. 1002 76 08

Farbe, Oberfläche	Farbschattierung	Platten-Format	Rutschhemmung	Artikel-Nr.	Preis CHF/m ²
 beige, naturale	V3	448x898x20 mm	R11	1002 76 08	88.50

ARMONIA

NATURSTEIN OPTIK



Feinsteinzeug
unglasiert

grau
Schiefer Optik
rektifiziert

• Bild links

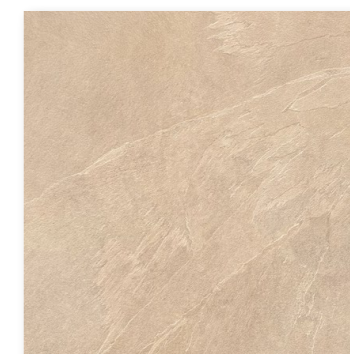



Feinsteinzeug
unglasiert

beige
Schiefer Optik
rektifiziert



• Art. 1002 75 67

	Farbe, Oberfläche	Farbschattierung	Platten-Format	Rutschhemmung	Artikel-Nr.	Preis CHF/m ²
	grau, naturale	V3	598 × 1198 × 20 mm	R11	1002 75 67	88.50
	beige, naturale	V3	448 × 898 × 20 mm	R11	1002 75 69	88.50



SICILIA

NATURSTEIN OPTIK

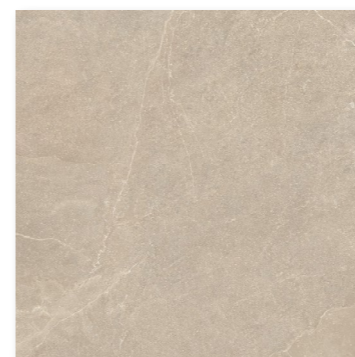

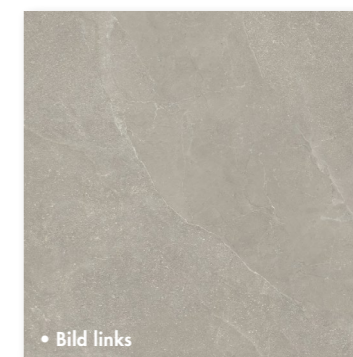

Feinsteinzeug
unglasiert
beige
Kalkstein Optik
rektifiziert

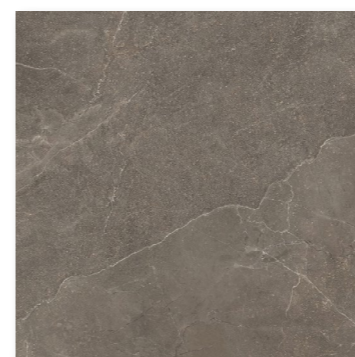

Feinsteinzeug
unglasiert
grau
Kalkstein Optik
rektifiziert



Feinsteinzeug
unglasiert
braun
Kalkstein Optik
rektifiziert

Farbe, Oberfläche	Farbschattierung	Platten-Format	Rutschhemmung	Artikel-Nr.	Preis CHF/m ²
 beige, naturale	V3	798x798x20 mm	R11	1002 75 62	88.50
 grau, naturale	V3	798x798x20 mm	R11	1002 75 63	88.50
 braun, naturale	V3	798x798x20 mm	R11	1002 75 64	88.50

GRIGIONI

NATURSTEIN OPTIK



Feinsteinzeug
unglasiert

grau
Valsar Optik
rektifiziert



Innenplatte
Ganz Klassisch S. 39

• Bild unten

Farbe, Oberfläche	Farbschattierung	Platten-Format	Rutschhemmung	Artikel-Nr.	Preis CHF/m ²
grau, naturale	V3	448×898×20 mm	R11	1001 85 76	78.50



• Art. 1001 85 76

CREARE

NATURSTEIN OPTIK



Feinsteinzeug
glasiert

beige
Sandstein Optik
rektifiziert



Innenplatte
Ganz Exklusiv



Feinsteinzeug
glasiert

anthrazit
Sandstein Optik
rektifiziert



Innenplatte
Ganz Exklusiv



Feinsteinzeug
glasiert

grau
Sandstein Optik
rektifiziert



Innenplatte
Ganz Exklusiv

Farbe, Oberfläche	Farbschattierung	Platten-Format	Rutschhemmung	Artikel-Nr.	Preis CHF/m ²
beige, naturale	V3	598×598×20 mm	R11	1002 63 38	88.50
anthrazit, naturale	V3	598×598×20 mm	R11	1002 71 92	88.50
grau, naturale	V3	598×598×20 mm	R11	1002 71 93	88.50

MICA

NATURSTEIN OPTIK

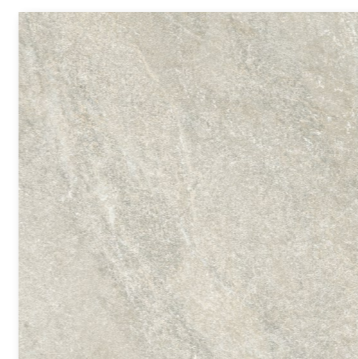

Feinsteinzeug
unglasiert

weiss
Quarzit Optik
rektifiziert



Innenplatte
Ganz Klassisch S. 44

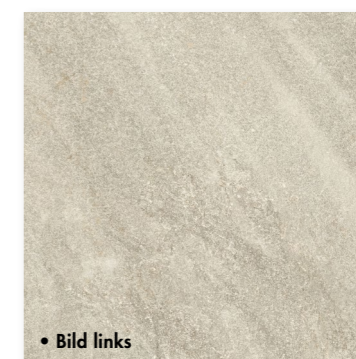

Feinsteinzeug
unglasiert

beige
Quarzit Optik
rektifiziert



Innenplatte
Ganz Klassisch S. 44

• Bild links

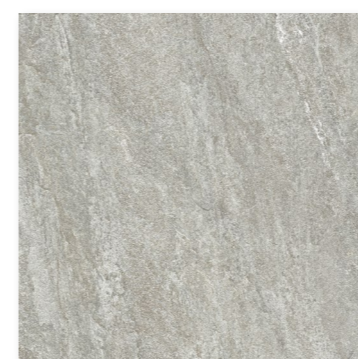



Feinsteinzeug
unglasiert

grau-braun
Quarzit Optik
rektifiziert



Innenplatte
Ganz Klassisch S. 44



	Farbe, Oberfläche	Farbschattierung	Platten-Format	Rutschhemmung	Artikel-Nr.	Preis CHF/m ²
	weiss, naturale	V3	597 × 1195 × 20 mm	R11	1002 99 88	88.50
	beige, naturale	V3	597 × 1195 × 20 mm	R11	1002 99 90	88.50
	grau-braun, naturale	V3	597 × 1195 × 20 mm	R11	1002 99 91	88.50

GOLIATH

BETON OPTIK



Feinsteinzeug
glasiert
mittelgrau
Grobbeton Optik
rektifiziert

• Bild links



Feinsteinzeug
glasiert
weiss
Feinbeton Optik
rektifiziert



Innenplatte
Ganz Klassisch S. 14



Feinsteinzeug
glasiert
beige
Feinbeton Optik
rektifiziert



Innenplatte
Ganz Klassisch S. 14

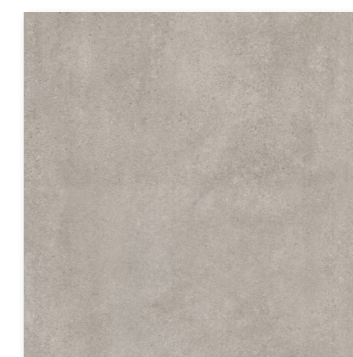





Feinsteinzeug
glasiert
grau
Feinbeton Optik
rektifiziert



Innenplatte
Ganz Klassisch S. 14



Farbe, Oberfläche	Farbschattierung	Platten-Format	Rutschhemmung	Artikel-Nr.	Preis CHF/m ²
 mittelgrau, naturale	V2	600×600×20 mm	R11	1002 92 43	48.50
 weiss, naturale	V2	600×600×20 mm	R11	1002 92 42	48.50
 beige, naturale	V2	600×600×20 mm	R11	1002 92 39	48.50
 grau, naturale	V2	600×600×20 mm	R11	1002 92 40	48.50

STORIA

BETON OPTIK



Feinsteinzeug
glasiert
weiss
Feinbeton Optik
rektifiziert

in & out Innenplatte
Ganz Klassisch S. 14



Feinsteinzeug
glasiert
beige
Feinbeton Optik
rektifiziert

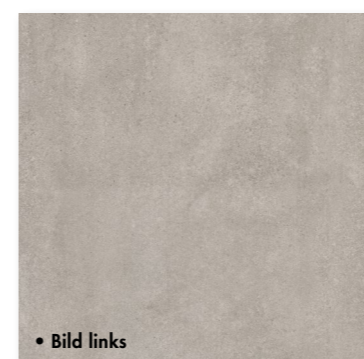

in & out Innenplatte
Ganz Klassisch S. 14



Feinsteinzeug
glasiert
grau
Feinbeton Optik
rektifiziert

in & out Innenplatte
Ganz Klassisch S. 14

• Bild links

	Farbe, Oberfläche	Farbschattierung	Platten-Format	Rutschhemmung	Artikel-Nr.	Preis CHF/m ²
	weiss, naturale	V2	600×1200×20 mm	R11	1003 00 06	68.50
	beige, naturale	V2	600×1200×20 mm	R11	1003 00 07	68.50
	grau, naturale	V2	600×1200×20 mm	R11	1003 00 08	68.50

LOFT

BETON OPTIK

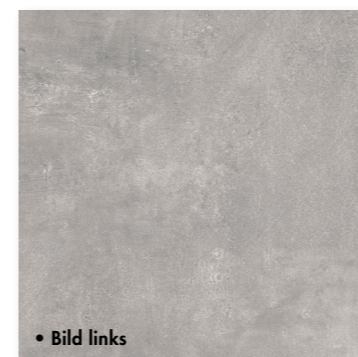

Feinsteinzeug
glasiert
grau
Industrial Optik
rektifiziert



Innenplatte
Ganz Klassisch S. 22

• Bild links



Feinsteinzeug
glasiert
beige
Industrial Optik
rektifiziert



Innenplatte
Ganz Klassisch S. 22





Feinsteinzeug
glasiert
taupe
Industrial Optik
rektifiziert



Innenplatte
Ganz Klassisch S. 22



• Art. 1002 75 68

Farbe, Oberfläche	Farbschattierung	Platten-Format	Rutschhemmung	Artikel-Nr.	Preis CHF/m ²
 grau, naturale	V3	797 × 797 × 20 mm	R11	1002 75 68	88.50
 beige, naturale	V3	797 × 797 × 20 mm	R11	1002 75 72	88.50
 taupe, naturale	V3	797 × 797 × 20 mm	R11	1002 75 73	88.50

LEGNO

HOLZ OPTIK



Feinsteinzeug
glasiert
beige
rektifiziert



Feinsteinzeug
glasiert
hellbraun
rektifiziert







Feinsteinzeug
glasiert
braun
rektifiziert



Feinsteinzeug
glasiert
dunkelbraun
rektifiziert

• Bild links

	Farbe, Oberfläche	Farbschattierung	Platten-Format	Rutschhemmung	Artikel-Nr.	Preis CHF/m ²
	beige, naturale	V3	398 x 1198 x 20 mm	R11	1002 76 04	98.50
	hellbraun, naturale	V3	398 x 1198 x 20 mm	R11	1002 76 05	98.50
	braun, naturale	V3	398 x 1198 x 20 mm	R11	1002 76 06	98.50
	dunkelbraun, naturale	V3	398 x 1198 x 20 mm	R11	1002 76 07	98.50

RUTSCHHEMMUNG

Normen und Technik

Empfehlungen (CH) gemäss bfu / EMPA

Tabelle 1: Allgemeine Bereiche und Räume

Einsatzorte	Bewertungsgruppe	
	bfu / EMPA	DIN-Norm 51130
Aussentreppen eingewandet, gedeckt	GS1	R 10
Aussentreppen gedeckt	GS2	R 11
Aussentreppen ungedeckt	GS3	R 12
Eingangsbereiche und Treppen überdacht	GS2 oder GS1 V4	R 11 oder R 10 V4
Eingangsbereiche mit Schmutzschleusen	GS1	R 10
Eingangsbereiche ohne Schmutzschleusen	GS2	R 11
Korridore	GS1	R 10
Laubengänge gedeckt, eingewandt	GS1	R 10
Laubengänge gedeckt, offen	GS2	R 11
Lifte	GS1	R 10
Rampen gedeckt bis max. 6% Steigung	GS2	R 11
Rampen ungedeckt bis max. 6% Steigung	GS3	R 12
Rampen gedeckt über 6% Steigung	Gs3	R 12
Rampen ungedeckt über 6% Steigung	GS4	R 13
Treppenzugänge mit Schmutzschleusen	GS1	R 10
Treppenzugänge ohne Schmutzschleusen	GS2	R 11
Treppenhäuser, Innentreppen	GS1	R 10
Vorplätze gedeckt	GS2	R 11
Vorplätze ungedeckt	GS3	R 12

Empfehlungen (CH) gemäss bfu / EMPA

Tabelle 2: Wohnbereich und Privatbereich

Einsatzorte	Bewertungsgruppe	
	bfu / EMPA	DIN-Norm 51130
Abstellräume für Zweiräder	GS1	R 10
Einstellhallen, Garagen	GS2	R 11
Keller, Heizungen, Trockenräume, Waschküchen	GS1	R 10
Küchen	GS1	R 10
Terrassen, Balkone gedeckt	GS1	R 10
Terrassen, Balkone ungedeckt	GS2	R 11
Wintergärten	GS1	R 10

Rutschhemmung

Sämtliche Terrassenplatten unseres Sortiments entsprechen in ihrer Oberflächenstruktur und somit in ihren Rutschhemmungswerten den Empfehlungen des bfu für Terrassen & Balkone. Somit können Unfälle und Stürze im privaten Bereich vermieden und die Zeit draussen unbeschwert genossen werden.

GOLIATH® STELZLAGER

Unterkonstruktionen



Auf Balkonen und Dachterrassen bietet es sich an, die Platten auf Stelzlager zu verlegen. Stelzlager sind leicht, lassen sich einfach und schnell verlegen. Die Goliath® Stelzlager sind höhenverstellbar und mit fixem Stelzkopf, Typ UNO, oder mit einem nivellierbaren Stelzkopf, Typ PRONTO, erhältlich.

Die Stelzlager lassen sich auch mit Aluschiene, Gitterrosten sowie den Unterkonstruktionen aus Holz kombinieren. Mit diesen Systemen sind Platten auf Terrassen oder Balkonen noch schneller verlegt als mit einer reinen Stelzlager-Unterkonstruktion.

Merkmale der Verlegung auf Stelzlager/Stelzlager-Schiensystem:

- rasche Entwässerung
- stetige Unterlüftung
- Neigungsausgleich möglich
- rascher Zugang zu Servicezwecken
- verdeckte Verlegung von Installationen
- geringes Gewicht (Statik)
- flexibel in der Aufbauhöhe
- Transportaufwand geringer als beispielsweise bei Unterbau aus Splitt oder Rundkies
- nur für die Verlegung von rektifizierten Platten geeignet
- Stelzlager-Schiensystem: stabilisiert den Gesamtbelag
- Stelzlager-Schiensystem: für Plattenbeläge mit einer hohen Personennutzung optimal
- Stelzlager-Schiensystem: für Plattenformate ab 30 x 120 cm

GOLIATH® STELZLAGER

Unterkonstruktionen



- höhenverstellbar
- Kopf mit integriertem Antirutsch-Belag
- Fugenkreuz 4 x 12 mm mit Sollbruchstelle
- Boden 205 mm / Kopf 110 mm

Typ UNO mit fixem Stelzkopf



- 1 verstärkter Anpass-Schlüssel; verwendbar auch bei bereits verlegten Böden, nur mit 4 mm Abstandshalter
- 1.1 Ausgleichsscheibe 0 bis 1%*
- 2 fixer bzw. selbstnivellierender Kopf, mit PP + anti-rutsch und geräuschkämpfender Gummischicht
- 3 vorgestanzte leicht entfernbare Abstandshalter
- 4 Kupplung Kopf-Schraubenverbindung
- 5 Schraubenverbindung
- 6 Verlängerung*
- 7 Blockiersystem der Einzelteile
- 8 Stützfuss
- 9 Löcher für den Wasserablauf

*optional

Typ PRONTO mit Nivellierungskopf Neigungsausgleich 5%



GOLIATH® STELZLAGER

Unterkonstruktionen

Typ UNO (mit fixem Stelzkopf)



1002 96 99	1002 55 72	1002 88 20	1002 88 21	1002 55 98	1002 55 99
15–25 mm	25–40 mm	40–70 mm	60–100 mm	90–160 mm	150–270 mm

Artikelnummer	Typ verstellbar von-bis	Menge / Karton	Menge / Pal.	CHF / Stück
1002 96 99	15–25 mm	20 Stück	1680 Stück	5.30
1002 55 72	25–40 mm	20 Stück	1320 Stück	5.60
1002 88 20	40–70 mm	20 Stück	960 Stück	6.30
1002 88 21	60–100 mm	20 Stück	720 Stück	7.30
1002 55 98	90–160 mm	20 Stück	600 Stück	8.60
1002 55 99	150–270 mm	20 Stück	420 Stück	10.00

Typ PRONTO (mit Nivellierungskopf) Neigungsausgleich 5%

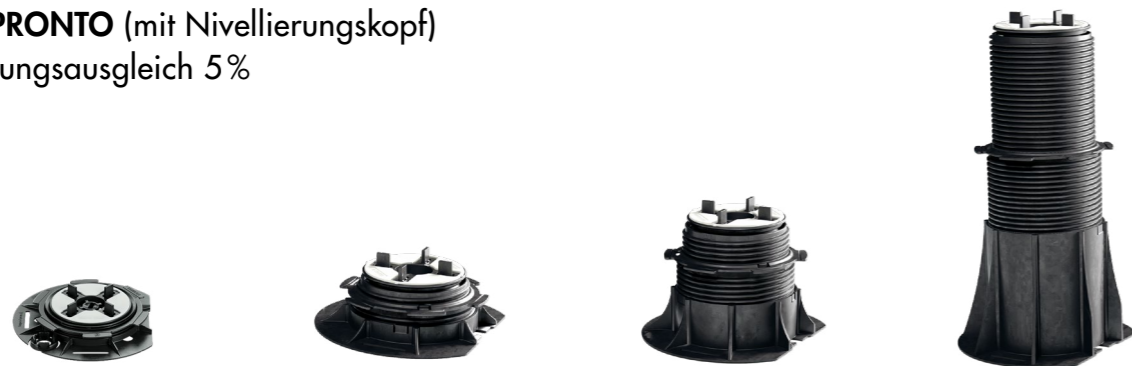

1003 00 80	1002 78 27	1002 78 28	1002 91 25
15–30 mm	30–65 mm	65–155 mm	155–420 mm

Artikelnummer	Typ verstellbar von-bis	Menge / Karton	Menge / Pal.	CHF / Stück
1003 00 80	15–30 mm	25 Stück	1650 Stück	9.90
1002 78 27	30–65 mm	25 Stück	1350 Stück	10.15
1002 78 28	65–155 mm	25 Stück	750 Stück	11.95
1002 91 25	155–420 mm	12 Stück	336 Stück	17.20

GOLIATH® STELZLAGER

Unterkonstruktionen



Goliath® Clip für Wandabschluss.

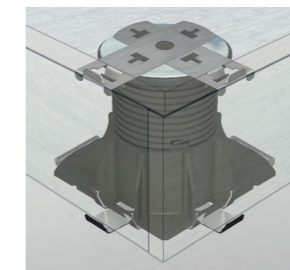

Bei einer Stufenecke müssen zwei Clips verlegt werden.



Auslegerschiene

	Artikelnummer	Bezeichnung	CHF / Stück
	1002 66 32	Stelzlager MINI Star, verstellbar 10-15 mm, Fugen 4 mm	1.90
	1003 01 75	Stelzlager MINI EH, 6 mm, Fugen 4 mm	1.80
	1002 56 01	UNO/PRONTO Höhenverstell Schlüssel	56.00
	1002 92 12	UNO/PRONTO Clip Kunststoff für Wandabschluss Höhe 25,6 mm / Länge 161,6 mm	3.05
	1002 56 79	UNO/PRONTO Clip Inox für Wandabschluss Höhe 25,6 mm / Länge 161,6 mm	4.40
	1002 91 21	UNO/PRONTO Clip Inox, Teil Kopf senkrechter Abschluss, für 20 mm Platten	10.50
	1002 56 76	UNO/PRONTO Clip Inox, Teil Boden senkrechter Abschluss, für 20 mm Platten	10.50
	1002 66 33	UNO/PRONTO Bodenteil / Verlängerung 5 mm zu Stelzlager	1.10
	1002 56 81	UNO Ausgleichsscheibe 0% bis 1% Ø 110 mm	0.80
	1002 56 82	UNO/PRONTO Ausgleichsscheibe Gummi 3 mm	0.95
	1002 56 00	UNO Verlängerungsstück bis 165 mm zu Stelze	4.20
	1002 75 42	PRONTO Ausdreh Sperre für den schwenkbaren Kopf	0.50
	1002 94 58	UNO / PRONTO Trennschicht selbstklebend	1.70
	1003 00 81	UNO/PRONTO Auslegerschiene Höhe 22.5 mm, Länge 866 mm, Breite 53 mm	35.80

GOLIATH® GITTER/- SCHIENENSYSTEM

Unterkonstruktionen



Goliath® UNO/PRONTO Gitterrost auf Stelzen

500 x 500 x 40 mm und Fugenkreuz für Gitterrost 4 mm

Vorteile der Verlegung auf Stelzlager/Gitterrost-System:

- Boden kann frei verlegt werden
- Platten mit jeder Grösse und jedem Verlegemuster möglich
- Unterschiedliche Plattengrössen kombinierbar
- Hohe Stabilität
- Drainierendes System
- Struktur des Gitters garantiert hohe Belastbarkeit
- Trockensystem: keine Klebstoffe oder andere Chemikalien benötigt
- Wiederverwertbar
- Dank Schwalbenschwanzverbindungen kein weiteres Zubehör nötig
- Garantiert planebene, glatte Oberflächen
- Schnell und einfach zu verlegendes System
- Garantiert mehr Sicherheit

Schritt 1: Stelzlager

Stelzlager auf der Verlegefläche positionieren und gewünschte Höhe einstellen. Zur Verbesserung der Tragfähigkeit kann in der Mitte eines jeden Gitters und/oder in der Mitte der 4 Aussenseiten des Gitters ein Stelzlager angebracht werden.

Schritt 2:

Durchbruchschutz Gitter

Die Durchbruchschutz-Gitter an den dafür vorgesehenen Schlitzern auf den Stelzlagern positionieren und mittels Schwalbenschwanzverbindungen zusammenfügen. Gitter mittels Einstellschlüssel sowie einer Wasserwaage oder Laserwaage millimetergenau nivellieren.

Schritt 3: Bodenbelag

Platten verlegen. Die Fugenkreuze dienen dazu, die «Fuge» zu bilden und die Platten auszurichten.



Schritt 1

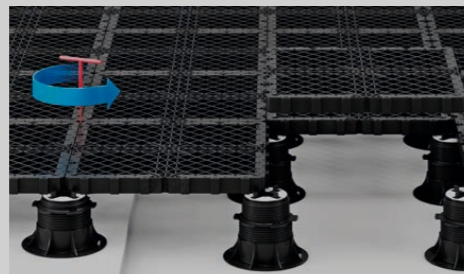

Schritt 2

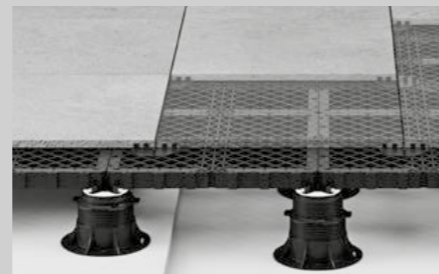

Schritt 3

GOLIATH® GITTER/- SCHIENENSYSTEM

Unterkonstruktionen

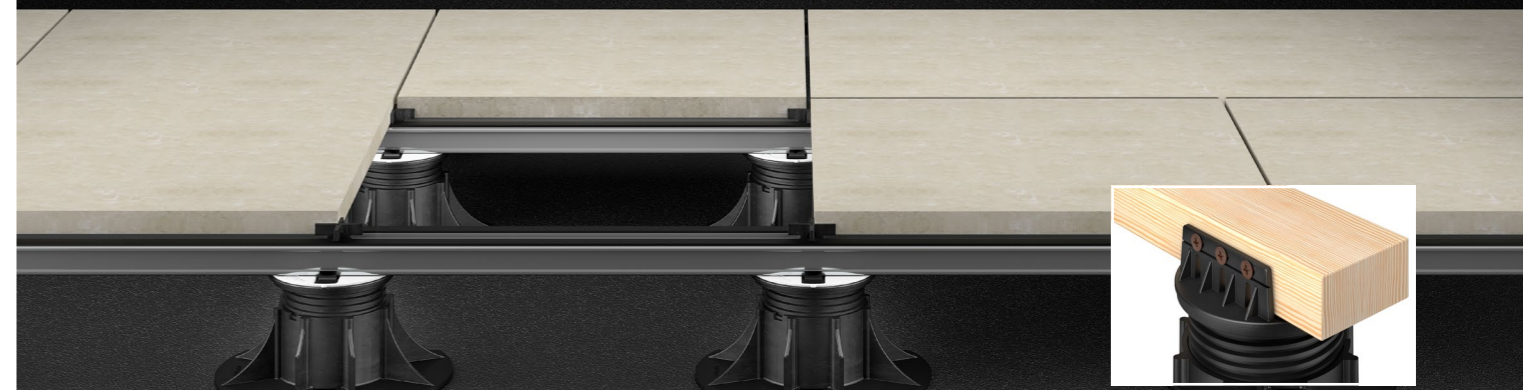

Das Verlegen auf einer Unterkonstruktion bestehend aus Aluschiene, die auf Goliath® Stelzlagern aufliegen, sorgt für hervorragende Ergebnisse in Bezug auf Sicherheit, Schnelligkeit bei der Verlegung und Stabilität der Lauffläche. Die Aluschiene wird auf dem Stelzlager-Kopf in die vorhandenen Distanzhalter eingeklinkt, das Gummiband beidseitig auf der Schiene aufgeklebt, die gewünschten Fugenkreuze eingeschoben und schon ist die Unterkonstruktion fertig für die Verlegung der Terrassenplatten. Dieselbe Anwendung ist auch für Unterkonstruktionen aus Holz möglich.



Goliath® Stelzlager können sowohl für Unterkonstruktionen mit Aluschiene, Gitterrosten wie auch für Unterkonstruktionen aus Holz verwendet werden.

	Artikelnummer	Beschreibung	CHF
	1002 94 56	Goliath® UNO/PRONTO Gitterrost auf Stelzen 500 x 500 x 40 mm	28.45 / Stück
	1002 94 57	Goliath® UNO/PRONTO Fugenkreuz für Gitterrost Ø 120 mm Höhe 12 mm, Dicke 4 mm	1.50 / Stück
	1002 66 86	Goliath® UNO/PRONTO Schiene Aluminium B x H 60 x 25 mm / Länge 6 m	16.40 / Meter
	1002 57 99	Goliath® UNO/PRONTO Verbindungsstück zu Alu-Schiene	1.05 / Stück
	1002 56 87	Goliath® UNO/PRONTO Fugenkreuz für Schiene L x B 42 x 42 mm, Höhe 12 mm, Dicke 4 mm	0.35 / Stück
	1002 56 90	Goliath® UNO/PRONTO Schalldämmungsgummi für Schiene B x H 15 x 2 mm, Rolle à 10 m	19.70 / Stück
	1002 56 91	Goliath® UNO Spezialkopf für Stelzlager mit fixem Kopf unter Alu-Schiene, Durchmesser Ø 110 mm	1.25 / Stück
	1002 56 93	Goliath® PRONTO Spezialkopf für Stelzlager mit Nivellierkopf unter Alu-Schiene, Durchmesser Ø 110 mm	1.45 / Stück
	1002 93 27	Goliath® Stelzlager Star-T für Aluschiensystem, verstellbar 10-15mm	1.90 / Stück
	1002 56 94	Goliath® UNO Spezialkopf für Stelzlager mit fixem Kopf unter Holzquerbalken	1.25 / Stück

GOLIATH® STELZ/- SCHIENENSYSTEM

Unterkonstruktionen

Anordnung Schienen

Grundriss

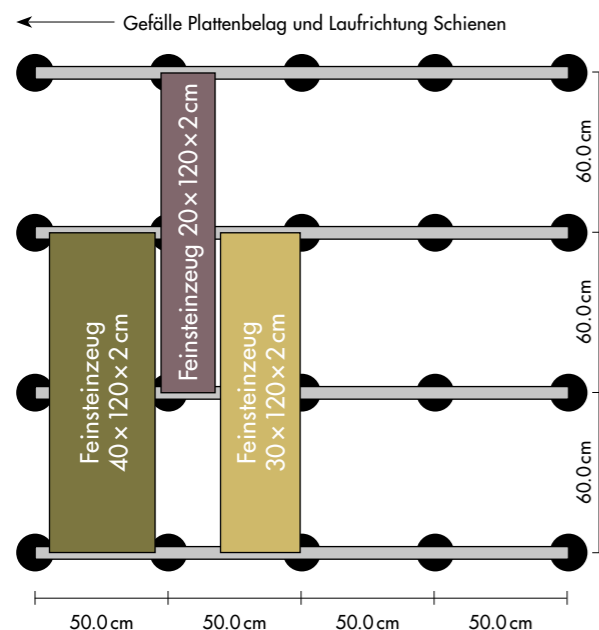

Frontansicht

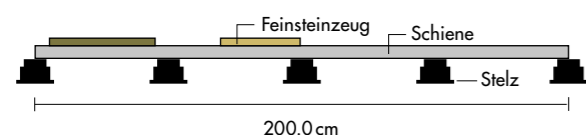

Brandschutzrichtlinien VKF

Die Richtlinie schreibt Folgendes vor:

- Terrassenböden, deren offene Fugen maximal 4 mm breit sind, gelten neu als «vollständig geschlossen».
- Demnach braucht es bei Zement-, Keramik-, Natursteinplatten usw. bis maximal 4 mm Fugen kein Brandschutzvlies mehr.
- Für offene Nutzschichten mit Fugen grösser 4 mm, beispielsweise Holzrost, muss weiterhin ein Brandschutzvlies über brennbaren Untergründen eingesetzt werden.

Anordnung Stelzlager

Bei Stelzlager darf der Abstand max. 60 cm betragen.

Grundriss

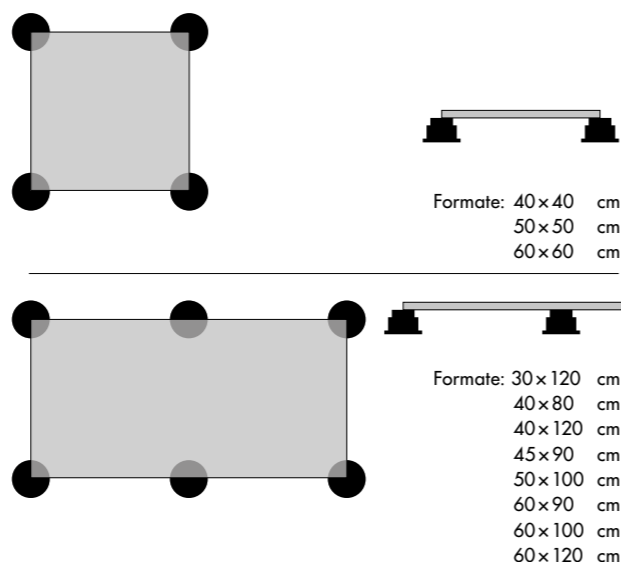

Frontansicht

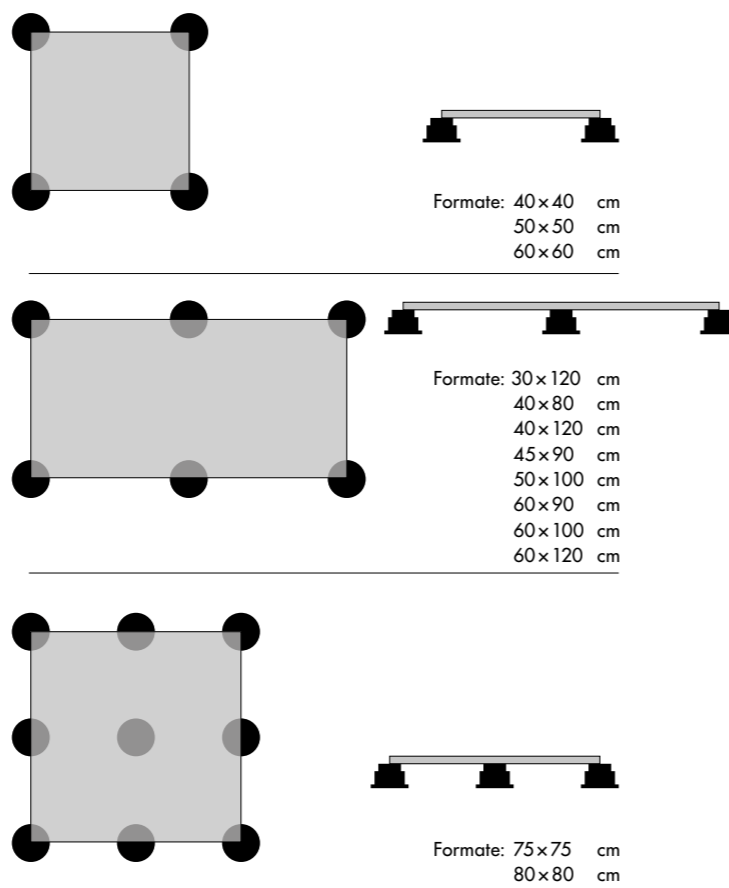

Norm Schutzschicht für genutzte Dachflächen

- Gemäss der Norm SIA 271, 2021 ist bei offenen Nutzschichten (Gehbelägen auf Stelzlager) eine Schutzbahn mit einer Dicke von 1,2 mm vorgeschrieben.

GOLIATH® STELZ/- SCHIENENSYSTEM

Unterkonstruktionen

Massauszug für Bestellungen

Ausmass Stelzlager für Plattenbeläge

Verlegeart Fugenbild	Anzahl Stelzlager / Fugenkreuze					
Plattenformat	30 x 120 cm	40 x 40 cm	40 x 80 cm	40 x 120 cm	45 x 90 cm	50 x 50 cm
Kreuzfuge	7.20 Stk/m ²	7.48 Stk/m ²	7.84 Stk/m ²	5.60 Stk/m ²	6.24 Stk/m ²	4.84 Stk/m ²
Halbverband	7.20 Stk/m ²	14.56 Stk/m ²	7.84 Stk/m ²	5.60 Stk/m ²	6.24 Stk/m ²	9.24 Stk/m ²
Plattenformat	50 x 100 cm	60 x 60 cm	60 x 90 cm	60 x 100 cm	60 x 120 cm	80 x 80 cm
Kreuzfuge	4.84 Stk/m ²	4.00 Stk/m ²	5.20 Stk/m ²	4.49 Stk/m ²	4.00 Stk/m ²	7.84 Stk/m ²
Halbverband	4.84 Stk/m ²	7.20 Stk/m ²	5.20 Stk/m ²	4.49 Stk/m ²	4.00 Stk/m ²	7.84 Stk/m ²

Ausmass Schienensystem für Plattenbeläge

Verlegeart Fugenbild	Meter Schienen pro m ²					
Plattenformat	30 x 120 cm	40 x 40 cm	40 x 80 cm	40 x 120 cm	45 x 90 cm	50 x 50 cm
Kreuzfuge	2.00 m/m ²	2.80 m/m ²	2.80 m/m ²	2.00 m/m ²	2.40 m/m ²	2.20 m/m ²
Halbverband	2.00 m/m ²	5.20 m/m ²	2.80 m/m ²	2.00 m/m ²	2.40 m/m ²	4.20 m/m ²
Plattenformat	50 x 100 cm	60 x 60 cm	60 x 90 cm	60 x 100 cm	60 x 120 cm	80 x 80 cm
Kreuzfuge	2.20 m/m ²	2.00 m/m ²	2.60 m/m ²	2.20 m/m ²	2.00 m/m ²	2.80 m/m ²
Halbverband	2.20 m/m ²	3.60 m/m ²	2.60 m/m ²	2.20 m/m ²	2.00 m/m ²	2.80 m/m ²
pro Meter Schiene werden 2.2 Stelzlager benötigt						

Die Anzahl Fugenkreuze bei Schienensystemen kann in der oberen Tabelle entnommen werden.

Für die benötigte Menge Schalldämmungsgummi zum Schienensystem ist die errechnete Meterzahl an Schienen zu verdoppeln.



Für die benötigte Menge an Goliath® Spezialköpfen zur Befestigung der Schienen auf den Stelzlager ist die errechnete Anzahl der Stelzlager zum Schienensystem zu verwenden.

Die oben aufgeführten Mengen basieren auf einer quadratischen Referenzfläche von 5 x 5 m = 25 m² und können je nach Grösse/Form der Fläche und der Verlegeart abweichen.

VERLEGEMATERIAL

Zubehör

Fugenkreuze

	Artikelnummer	Beschreibung	CHF
	1002 95 74	Fugenkreuz mit Teller, transparent 3 mm Ø 60 mm, Höhe 14 mm 100 Stück / Sack	46.20/Sack
	1002 95 75	Fugenkreuz ohne Teller, mit Bogen, transparent 3 mm Ø 60 mm, Höhe 15 mm 100 Stück / Sack	46.20/Sack
	1002 95 76	Fugenkreuz mit V-Teller, transparent 3 mm Ø 58 mm, Höhe 14 mm 100 Stück / Sack	46.20/Sack

Profile

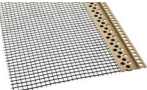
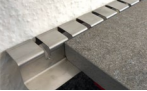
	1000 19 62	steifix® Netz dim. 10 Randabschlussprofil, graubeige gelocht 2 m/St	14.90/m
	1001 52 25 1000 84 61 1000 84 62	20 mm Fugenprofil für Terrassenplatten im Splitt 30 mm CrNi 0.80 mm, Breite 20 mm 40 mm Länge 2 Meter	15.80/m

Klebstoff

	1001 58 56	Sarnacol 2116 Dispersionsklebstoff für die Kiesverklebung 20kg/Gb	18.22/kg
---	------------	---	----------

Flächendrainage

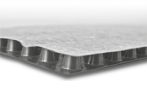
	1000 93 66	Drainage mit PP-Vlies NF 10 mm, 400 kPa Rollen à 2 x 15 m	9.35/m ²
---	------------	--	---------------------

Schutzlagen

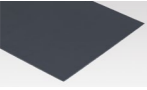
	1001 46 52	Brandschutzlage schwarz RF1 Rolle 1.25 m x 50 m 1 Rolle, Menge/EH 62.5 m ²	8.65/m ²
	1000 93 67	Schutzbahn T/F FPO 1.2 mm Rolle à 1.5 m x 20 m, dunkelgrau 1 Rolle, Menge/EH 30 m ²	11.55/m ²



ENTWÄSSERUNG

Zubehör

CrNi Kiesrahmen



Artikelnummer	Abmessung	Höhe
1000 89 86	100 / 100 mm	20 mm
1000 89 90	100 / 100 mm	40 mm
1000 89 94	100 / 100 mm	60 mm
1000 89 87	150 / 150 mm	20 mm
1000 89 91	150 / 150 mm	40 mm
1000 89 95	150 / 150 mm	60 mm
1000 89 98	150 / 150 mm	80 mm
1000 90 01	150 / 150 mm	100 mm
1000 89 88	200 / 200 mm	20 mm
1000 89 92	200 / 200 mm	40 mm
1000 89 96	200 / 200 mm	60 mm
1000 89 99	200 / 200 mm	80 mm
1000 90 02	200 / 200 mm	100 mm
1000 89 89	250 / 250 mm	20 mm
1000 89 93	250 / 250 mm	40 mm
1000 89 97	250 / 250 mm	60 mm
1000 90 00	250 / 250 mm	80 mm
1000 90 03	250 / 250 mm	100 mm

CrNi Aufsetzrahmen verstellbar für Plattenbeläge



Artikelnummer	Abmessung	Höhe
1000 80 47	100 / 100 mm	60–110 mm
1000 80 48	150 / 150 mm	60–110 mm
1000 80 49	200 / 200 mm	60–110 mm
1000 80 50	250 / 250 mm	60–110 mm

Weitere Abmessungen fertigen wir gerne für Sie.
Fragen Sie uns an.

CrNi Rundlochrost

für Aufsetz- und Kiesrahmen,
Rundlöcher 10 mm

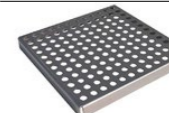

Artikelnummer	Abmessung	Höhe
1000 80 51	100 / 100 mm	20 mm
1000 80 52	150 / 150 mm	20 mm
1000 80 53	200 / 200 mm	20 mm
1000 80 54	250 / 250 mm	20 mm

CrNi Kiesrahmen verstellbar



Artikelnummer	Abmessung	Höhe
1000 80 23	100 / 100 mm	60–110 mm
1000 80 24	150 / 150 mm	60–110 mm
1000 80 25	200 / 200 mm	60–110 mm
1000 80 26	250 / 250 mm	60–110 mm

CrNi Gitterrost

für Aufsetz- und Kiesrahmen,
Maschen 20 x 20 mm



Artikelnummer	Abmessung	Höhe
1000 80 63	100 / 100 mm	20 mm
1000 80 64	150 / 150 mm	20 mm
1000 80 65	200 / 200 mm	20 mm
1000 80 66	250 / 250 mm	20 mm

CrNi Aufsetzrahmen für Plattenbeläge



Artikelnummer	Abmessung	Höhe
1000 80 27	100 / 100 mm	20 mm
1000 80 28	150 / 150 mm	20 mm
1000 80 29	200 / 200 mm	20 mm
1000 80 30	250 / 250 mm	20 mm

CrNi Langlochrost

für Aufsetz- und Kiesrahmen,
Langlöcher 30 x 6 mm, abgerundet

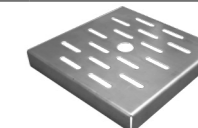

Artikelnummer	Abmessung	Höhe
1000 80 55	100 / 100 mm	20 mm
1000 80 56	150 / 150 mm	20 mm
1000 80 57	200 / 200 mm	20 mm
1000 80 58	250 / 250 mm	20 mm

Hinweis: Sämtliches Zubehör für die optimale Entwässerung erhalten Sie bei uns zum aktuellen Tagespreis.

ENTWÄSSERUNG

Zubehör

CrNi Flachdachrinne à 2 Meter

geschlitzt, Material 0,80 mm

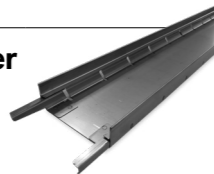

Artikelnummer	Abmessung	Höhe
1000 81 80	80 mm	40 mm
1001 83 66	100 mm	20 mm
1000 81 83	100 mm	30 mm
1000 81 84	100 mm	40 mm
1001 83 68	125 mm	20 mm
1000 81 88	125 mm	30 mm
1000 81 89	125 mm	40 mm
1000 81 90	125 mm	50 mm
1000 81 91	125 mm	60 mm

CrNi Flachdachrinne höhenverstellbar à 2 Meter

gelocht, inkl. Verbindungslaschen sowie Schrauben und Muttern



Artikelnummer	Abmessung	Höhe
1000 81 98	100 mm	60–80 mm
1000 81 99	100 mm	80–140 mm
1000 82 00	125 mm	60–80 mm
1000 82 01	125 mm	80–140 mm
1000 82 02	150 mm	60–80 mm
1000 82 03	150 mm	80–140 mm

Weitere Abmessungen fertigen wir gerne für Sie.
Fragen Sie uns an.

CrNi Langloch-Rost mit Kopfkantung à 1 Meter

Langlochung halbrund 30×6 mm für Flachdachrinne



Artikelnummer	Abmessung
1000 80 17	80 mm
1000 80 18	100 mm
1000 80 19	125 mm

CrNi Langloch-Rost mit Kopfkantung à 1 Meter

Langlochung eckig 25×6 mm für Flachdachrinne



Artikelnummer	Abmessung
1000 84 46	80 mm
1000 84 47	100 mm
1000 84 48	125 mm

CrNi Rundloch-Rost à 1 Meter

Rundlochung 10 mm für Flachdachrinne



Artikelnummer	Abmessung
1000 84 51	100 mm
1000 84 52	125 mm

Rost-Varianten

Ihre gewünschte Masse nicht gefunden?
Gerne fertigen wir für Sie unsere Produkte auch gemäss Ihrer Skizze an.

- Roste in diversen Breiten und Materialstärken
- Lochroste mit runden, rechteckigen, quadratischen, ovalen, längs und quer angeordneten Lochungen
- Versetzte oder parallele Anordnung des Lochbildes und weitere Lochbilder
- Laser-Gravuren mit Ihrem Firmenlogo

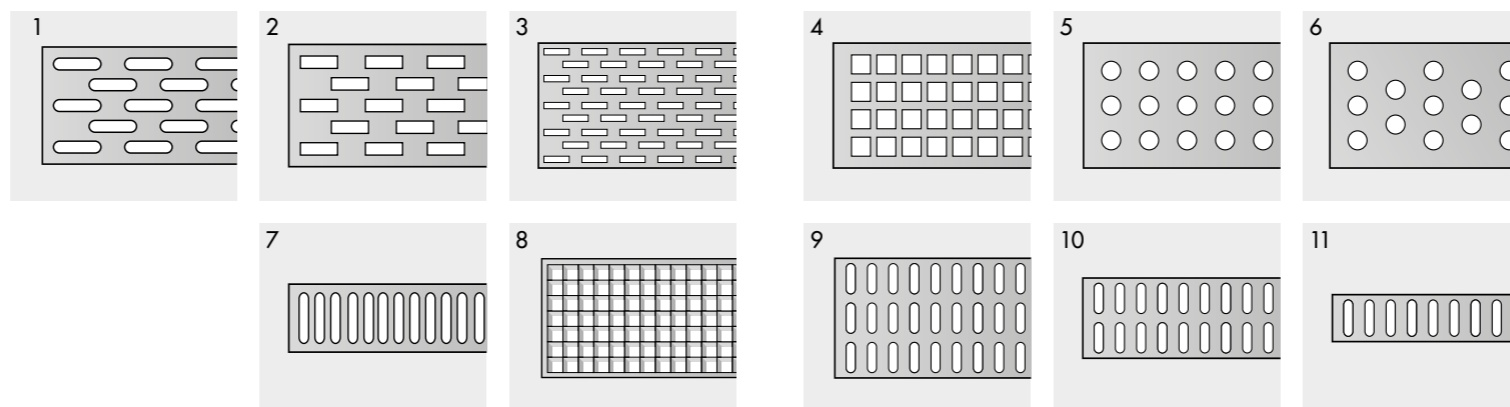

Hinweis: Sämtliches Zubehör für die optimale Entwässerung erhalten Sie bei uns zum aktuellen Tagespreis.

ENTWÄSSERUNG

Zubehör

CrNi Quadratloch-Rost mit Kopfkantung à 1 Meter

Quadratlochung 10×10 mm für Flachdachrinne

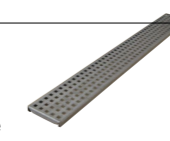

Artikelnummer	Abmessung
1000 84 53	80 mm
1000 84 54	100 mm
1000 84 55	125 mm

CrNi Stegrost à 1 Meter

für Flachdachrinne



Artikelnummer	Abmessung
1000 84 49	100 mm
1000 84 50	125 mm

Verzinkte Stegroste auf Anfrage

CrNi Gitterrost à 1 Meter

für Flachdachrinne, Maschen 30×10 mm

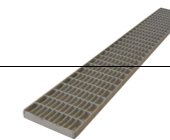

Artikelnummer	Abmessung
1000 84 58	100 mm
1000 84 57	125 mm

CrNi Auflage Stone-Kit

Platteneinsatz für Flachdachrinne



Artikelnummer	Abmessung	Fuge
1000 80 14	123 mm	2×8 mm
1000 80 15	123 mm	1×16 mm

Weitere Abmessungen fertigen wir gerne für Sie.
Fragen Sie uns an.

CrNi Boden

zu Flachdachrinne



Artikelnummer	Abmessung	Höhe
1000 82 05	80 mm	40 mm
1000 82 07	100 mm	40 mm
1000 82 09	125 mm	30 mm
1000 82 10	125 mm	40 mm
1000 82 11	125 mm	50 mm
1000 82 12	125 mm	60 mm

CrNi Winkelstück

zu Flachdachrinne

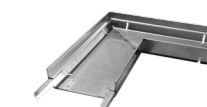

Artikelnummer	Abmessung	Höhe
1000 82 17	100 mm	40 mm
1000 82 18	125 mm	30 mm
1000 80 01	125 mm	40 mm
1000 80 02	125 mm	50 mm
1000 80 03	125 mm	60 mm
1000 80 04	125 mm	80 mm

CrNi T-Stück

zu Flachdachrinne

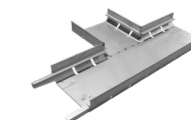

Artikelnummer	Abmessung	Höhe
1000 80 10	125 mm	40 mm
1000 80 11	125 mm	50 mm
1000 80 12	125 mm	60 mm

Hinweis: Sämtliches Zubehör für die optimale Entwässerung erhalten Sie bei uns zum aktuellen Tagespreis.

UNSERE KATALOGE

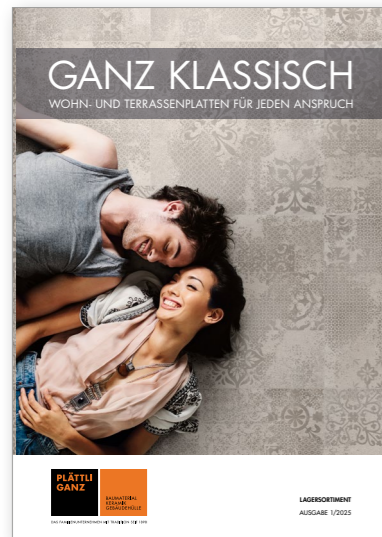

Unser Sortiment GANZ KLASSISCH eignet sich hervorragend für sämtliche Innenräume, Terrassen und Balkone. Die qualitativ hochwertigen Platten in Beton-, Holz- und Natursteinoptik sind preiswert und zeichnen sich durch zeitlose Ästhetik sowie grosse Formatvielfalt aus.

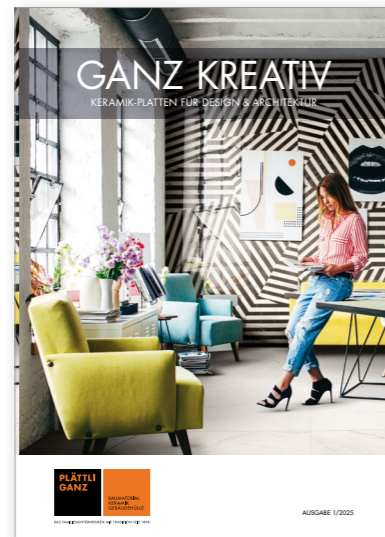

Unser Sortiment GANZ KREATIV ist auf die Interessen von Architekten und Designern ausgerichtet. Das umfassende Programm bietet die ausgezeichnete Möglichkeit, Boden- und Wandbeläge in vielfältigen Designs zu gestalten.



Unser Sortiment GANZ EXKLUSIV beinhaltet eine breite Auswahl unterschiedlicher Formate, Farben und Stilrichtungen. Lassen Sie sich von originellen Dekoren und den neuesten Trends inspirieren. Ihrer Fantasie sind keine Grenzen gesetzt.



Unser Katalog GANZ TERRASSEN & BALKONE präsentiert zahlreiche Feinsteinzeug-Platten für den Aussenbereich. Das Sortiment wird durch Unterkonstruktionen und das passende Zubehör ergänzt.

Möchten Sie in aller Ruhe in einem unserer Kataloge stöbern? Ihr persönliches Exemplar steht auf unsere Webseite zum Download bereit.



WIR SIND FÜR SIE DA

Verkauf:

Plättli Ganz AG

Simonstrasse 10
9016 St.Gallen
info@plaettli-ganz.ch
plaettli-ganz.ch

Beratung:

Architekten / Plattenleger

T 071 282 85 00

Spengler / Dachdecker / Gartenbau:

T 071 282 85 10

Ausstellungen für Beratung vor Ort:

Basel

Münchensteinerstrasse 127, 4053 Basel
T 061 201 24 10

Schaan

Im alten Riet 40, 9494 Schaan
T 00423 236 18 80

Schindellegi

Chaltenbodenstrasse 6b, 8834 Schindellegi
T 043 888 10 50

St.Gallen

Simonstrasse 10, 9016 St.Gallen
T 071 282 85 40

Zürich (Wallisellen)

Seidenstrasse 4, 8304 Wallisellen
T 044 278 15 15

**PLÄTTLI
GANZ**

BAUMATERIAL
KERAMIK
GEBÄUDEHÜLLE



info@plaettli-ganz.ch | plaettli-ganz.ch

DAS FAMILIENUNTERNEHMEN MIT TRADITION SEIT 1898